



LINHA *Pneumática*

Por sermos líderes no segmento de rodízios, trabalhamos com diversos setores para o desenvolvimento de produtos que sejam úteis em diferentes áreas, tendo inúmeros usos:

Rodízios utilizados em carrinhos de aeroportos e de hotéis; no setor moveleiro, tanto na fabricação como nos próprios móveis; em carrinhos, camas e macas de hospitais, que exigem maior cuidado no transporte; em fábricas de automóveis, onde é necessário locomover peças por grandes distâncias; na construção civil, em andaimes e veículos de transporte de materiais.



Rodízios Pneumáticos

Em aço com dupla pista de esferas e acabamento zincado, com roda pneumática de núcleo de aço galvanizado, ideal para diversas aplicações, como absorção de impacto, superfícies irregulares, proteção a cargas e silêncio.





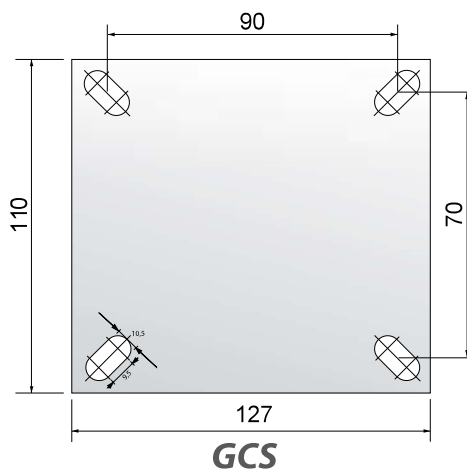
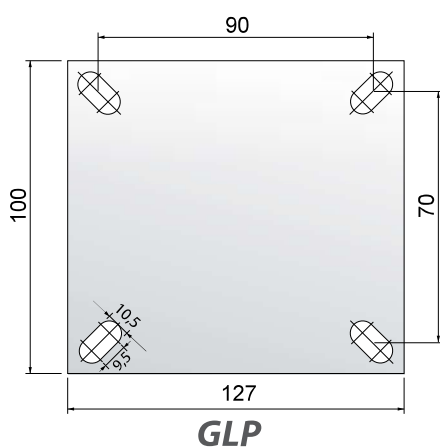





Placas



CAPACIDADE DE CARGA
até 130 kg



Especificações

									CÓDIGO DE REFERÊNCIA		
POLEGADAS	POLEGADAS	MILÍMETROS	MILÍMETROS	MILÍMETROS	RODAGEM	ROLAMENTO	EIXO	Kg	RODA	GIRATÓRIA	FIXA
6	2	51	136	180	✓	5/8	7/16	90	R 614 PN E	GLP 614 PN E	FLP 614 PN E
6	2	62	120	189	✓	5/8	1/2	90	R 62 PN E	GCS 62 PN E	FCS 62 PN E
8	2	62	150	241	✓	5/8	1/2	130	R 82 PN E	GCS 82 PN E	FCS 82 PN E



Pneumáticos

Pneus

Pneus com 4 lonas de alta resistência e durabilidade. Aplicação: para veículos não motorizados. Tamanhos: 6", 8", 250-4, 350-4, 325-8, 400-8.

Câmaras

Câmaras de ar de alta resistência e durabilidade. Aplicação: para veículos não motorizados. Tamanhos: 6", 8", 250-4, 350-4, 325-8, 400-8.

Aros

Construídos em aço carbono e cubo soldado, possui excelente acabamento e alta resistência. Disponível com rolamentos de esfera ou rolete, ambos de 1". Tamanhos: 325-8 e 350-8.

Rodas

Fabricadas com 4 lonas (*Ply Rating*) e núcleo de aço estampado galvanizado. Estas rodas proporcionam máximo silêncio, absorção de choques e proteção à carga. Tamanhos: 6", 8", 250-4, 350-4, 325-8, 350-8.



Especificações - PNEUS

TAMANHO	CARGA DE TRABALHO DA RODA	LONAS
6X2	90 Kg	4
8X2	130 Kg	4
250-4 (IMSA)	130 Kg	4
350-4 (IMSA)	150 Kg	4
250-4	110 Kg	4
350-4	130 Kg	4
325-8	120 Kg	4
350-8	120 Kg	4
400-8	230 Kg	4



Especificações - CÂMARAS

TAMANHO	CARGA DE TRABALHO DA RODA	PRESSÃO
6X2	90 Kg	40 PSI
8X2	130 Kg	40 PSI
250-4	130 Kg	40 PSI
350-4	150 Kg	40 PSI
325-8	120 Kg	30 PSI
350-8	120 Kg	30 PSI
400-8	230 Kg	40 PSI

Novo Pneu
400-8, 4 lonas, 230 kg

